



## SELECT SERIES™ RAIL & STAIR KIT

### Installation Instructions

English .....	1
Français .....	10
Español.....	19



Read all instructions prior to installing product.  
Refer to manufacturers safety instructions when operating any tools.

To register your product, please visit: [barretteoutdoorliving.com](http://barretteoutdoorliving.com)

**⚠ WARNING:**

- Improper installation of this product can result in personal injury. Always wear safety goggles when cutting, drilling and assembling the product.
- Incorrect installation may cause harm to the product or individual.

**NOTICE:**

- DO NOT attempt to assemble the kit if parts are missing or damaged.
- DO NOT return the product to the store. For assistance or replacement parts call: 1-800-336-2383.

**BEFORE YOU BEGIN:**

Vinyl rail posts require an internal support system for weight-bearing purposes and therefore a post install kit or wood post is required inside a post jacket. Post install kit and wood post need to be purchased separately.

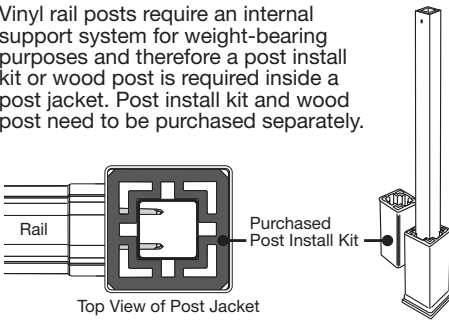

**TOOLS NEEDED:**

Tape Measure
Level
Hacksaw or Chopsaw
Rubber Mallet
Drill
#2 Square Drive Bit
1/8" & 5/32" Drill Bit
Pencil
Temporary Deck Board
Safety Glasses
Clamps
3" Spacer Blocks

**Rail & Stair Rail Components:**

Description
Top Rail
Bottom Rail
Balusters
Support Brace(s)
3/4" Screws
Level Brackets & Screws (for Rail Kit)
Stair Brackets & Screws (for Stair Kit)

**Rail Kit**

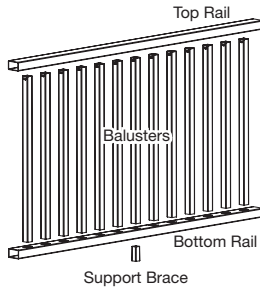

**Stair Rail Kit**

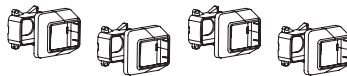
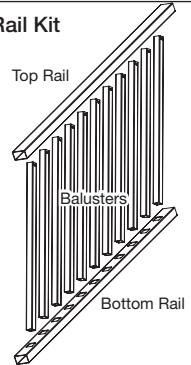

Level Brackets & Screws



Stair Brackets & Screws

**Additional Components:**  
(Sold Separately)

Description
Angle Brackets
Post Jacket
Base Trim
Post Top



Angle Brackets & Screws



Post Top



Base Trim

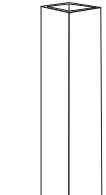

Post Jacket

To obtain and review a copy of the warranty please visit [barretteoutdoorliving.com](http://barretteoutdoorliving.com). You may also contact us at 1-800-336 2383 or email [Cs.outdoorliving@ebarrette.com](mailto:Cs.outdoorliving@ebarrette.com)

## LEVEL RAIL INSTALLATION:

# 1.

### Post Installation:

Closely follow Post Install Kit installation instructions or use a Post Jacket over an existing wood 4x4.

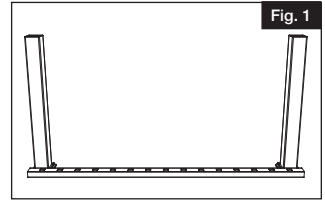

# 2.

### Cut Rails to Length:

- Place bottom rail across post opening leaving equivalent spacing from the last baluster and post on each end (Fig. 1).
- Mark  $\frac{1}{4}$ " from end of post to allow room for bracket and expansion (Fig. 2).
- Align top rail with bottom rail and cut both rails with miter box or hacksaw (see saw blade manufacturer's specs for correct blade) (Fig. 3).

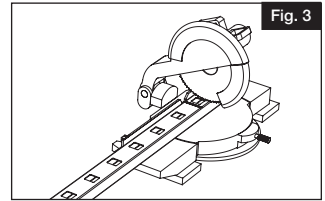
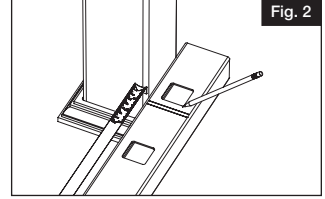

### NOTE:

You will have to cut through an aluminum insert in the top rail.

# 3.

### Install 3" Support Brace:

- One support brace is included with 6' railing kits.
- Two support braces are included with 8' railing kits.

Install support braces evenly across span of railing section (Fig. 4).

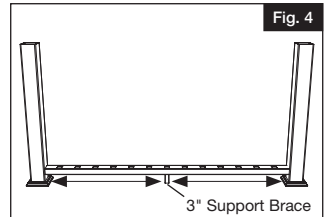

# 4.

### Spacer Blocks:

Cut two 3" temporary wood spacer blocks (not included) to insert under ends of railing sections to temporarily assist in aligning railing section (Fig. 5).

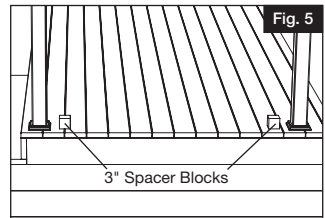

# 5.

### Identify Top & Bottom Rails:

For 6' and 8' models, the top rail is reinforced with an aluminum insert, while the bottom rail is hollow.

For 10' models, both the top and bottom rail have aluminum inserts.

# 6.

## Installing Bottom Rail:

- a. Slide rail bracket cover onto ends of railing (Fig. 6).
- b. Place brackets onto both ends of bottom rail (make sure to use brackets without side holes) (Fig. 6).
- c. Slide bottom rail in between posts and rest on top of wood spacer blocks (Fig. 7).
- d. Using  $\frac{5}{32}$ " drill bit, pre-drill first bottom bracket screw hole. On angle, drill through bracket hole, vinyl post jacket and vinyl insert (Fig. 8).
- e. Drive the first #10 x  $1\frac{1}{4}$ " screw through bottom bracket into post (Fig. 9).
- f. Repeat steps d & e for the remaining three screws for the first bottom bracket.
- g. Repeat steps d, e & f for the second bottom bracket.
- h. Snap covers over exposed brackets to hide screws.

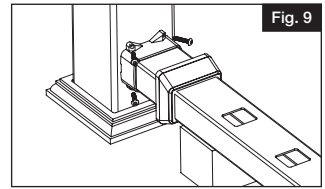
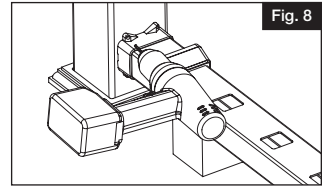
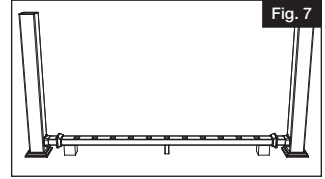
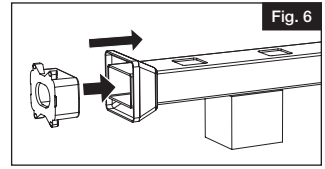

# 7.

## Snap Balusters Into Your Bottom Rail:

- a. Lock tabs on baluster/spindle must face outer edge of routed holes (Fig. 10).
- b. Push all balusters into bottom rail, ensuring that all baluster tabs lock into rail (Fig. 11).

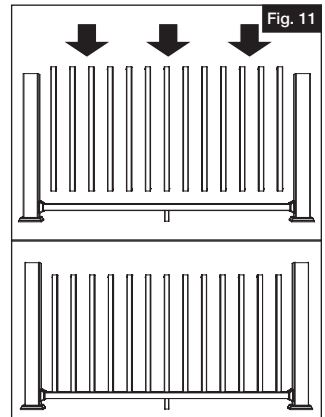
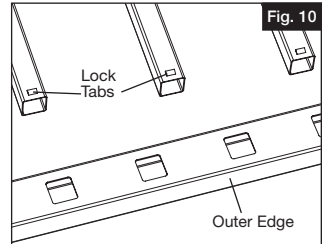

# 8.

## Installing Top Rail:

- a. Place brackets onto both ends of top rail (make sure to use brackets with side holes).
- b. Begin at one side of rail and align first baluster with first routed hole on bottom side of top rail and snap top rail into position (Fig. 12).
- c. Continue down the line of balusters installing balusters into top rail.
- d. Install brackets:
  - i. Using  $\frac{5}{32}$ " drill bit, pre-drill first top bracket screw hole (Fig. 13). On angle, drill through bracket hole, vinyl post jacket and vinyl insert and loosely install first #10 x  $\frac{3}{4}$ " screw – when using Post Install Kit. For vinyl posts installed over an existing wood 4x4 pre-drill post and install screw directly into wood 4x4.
  - ii. Repeat pre-drilling process for remaining three screws (Fig. 13).
  - iii. Tightly install screws (Fig. 14).
  - iv. Repeat steps i-iii for the second top bracket.
  - v. Pre-drill through side bracket holes into top rail and aluminum insert using  $\frac{5}{32}$ " drill bit.
  - vi. Install supplied screw through side hole in top rail brackets.
  - vii. Snap covers over exposed brackets to hide screws.

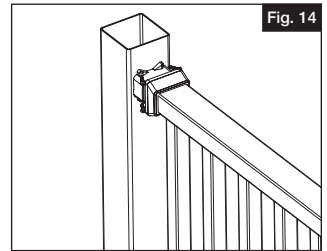
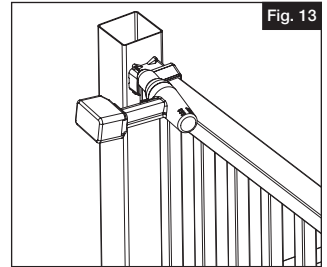
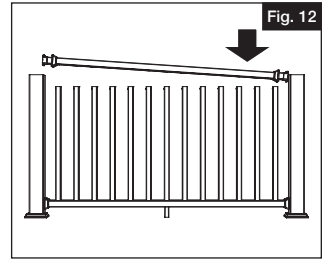

## ANGLED RAIL INSTALLATION:

1.

After posts have been installed, determine angle of railing (Fig. 1).

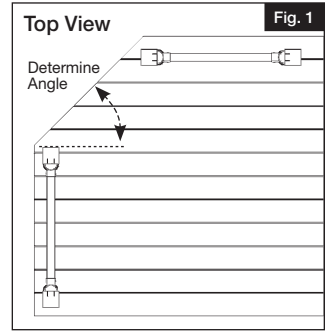

2.

Pre-drill  $\frac{1}{8}$ " diameter holes in base of top bracket only. Then, fasten bracket to base at the determined angle with one #10 x 1" screw (Fig. 2).

**NOTE:**

"Top" brackets have screw holes on the sides.

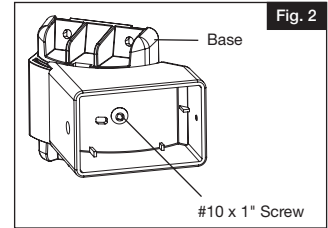

3.

Cut railing to desired length. Place bracket on each end of top and bottom rails (Fig. 3). Fasten bottom bracket to base with one #10 x 1" screw.

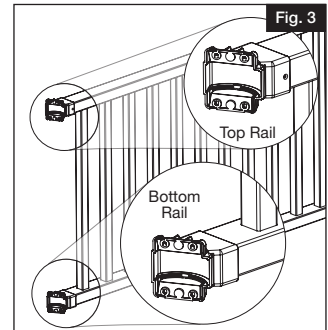

4.

- Position the rail section between the posts (Fig. 4).
- Mark four screw hole locations on each bracket. Set rail section aside, then pre-drill  $\frac{1}{8}$ " diameter holes in post at each mark (Fig. 5).

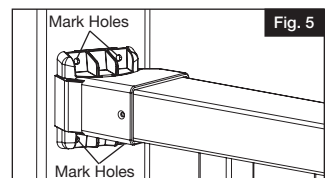
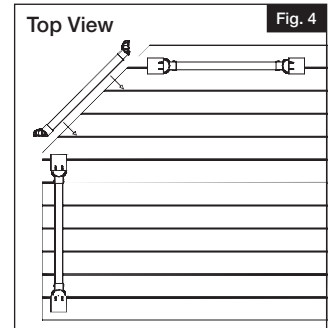

**5.**

Attach each top rail bracket with four #10 x 2" screws (Fig. 6). Attach each bottom rail bracket with four #10 x 1½" screws.

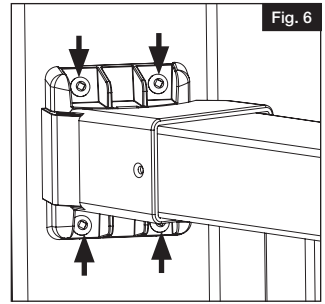

**6.**

Pre-drill one ⅛" diameter hole through top rail and aluminum insert for each side of top rail brackets only. Fasten with #10 x 1" flat head screws (Fig. 7).

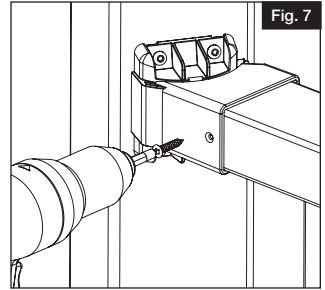

**7.**

Add two screw covers for both top and bottom brackets and add two screw caps for each top rail bracket (Fig. 8).

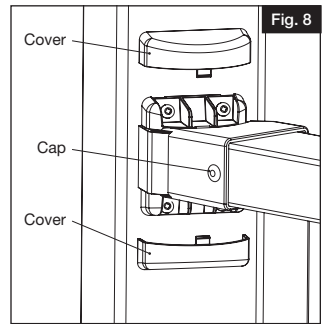

**8.**

Repeat installation process for each additional rail assembly.

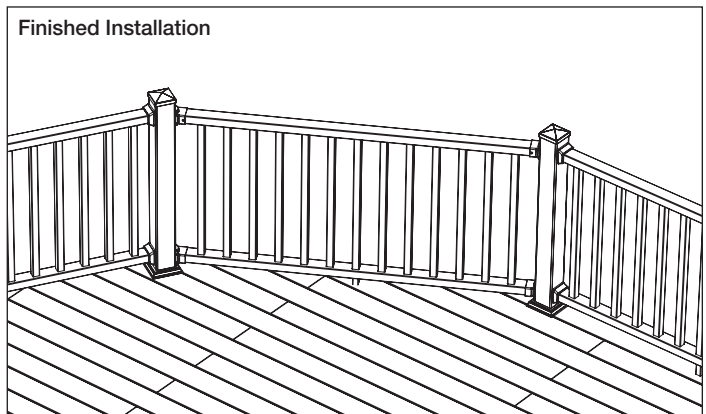

## STAIR RAIL INSTALLATION:

1.

### Post Installation:

Closely follow Post Install Kit installation instructions or use a Post Jacket on an existing wood 4x4.

2.

### Determine Spacing:

Temporarily secure a deck board ( $\frac{5}{8}$ " (not included) to your stair treads to determine the spacing between the nose of the stairs and your bottom rail (Fig. 1).

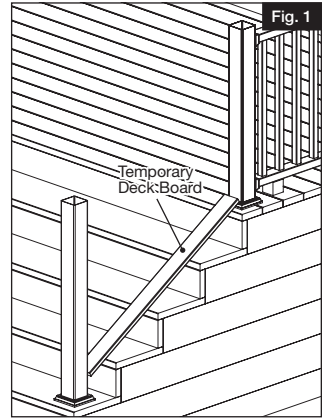

3.

### Assemble Your Stair Railing Section:

- Lock tabs on baluster/spindle must face outer edge of routed holes in rails (Fig. 2).
- Assemble your stair railing section by snapping balusters/spindles in rails (Fig. 3).

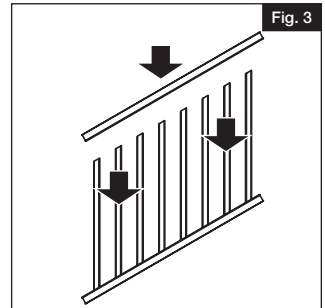
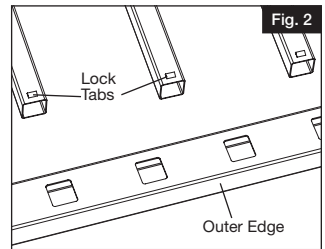

4.

### Stabilize Section:

- Place assembled stair railing section adjacent to mounted stair posts, leaving equal distances from the ends of both balusters and clamp your stair railing section to the posts (Fig. 4).
- Trace the post onto each rail (both ends of top and bottom rails). Make four marks in total being sure to mark  $\frac{1}{8}$ " shorter to allow for expansion (Fig. 5).

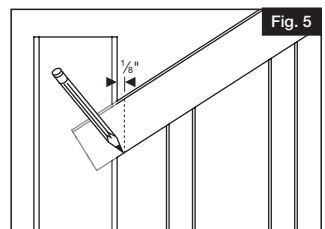
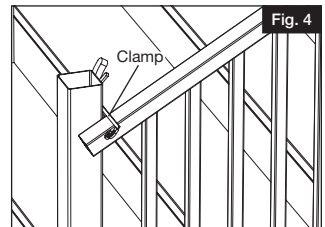



# 5.

## Cutting Rails:

Remove clamped stair kit from posts. Cut along all four angled marks on rails (Fig. 6).

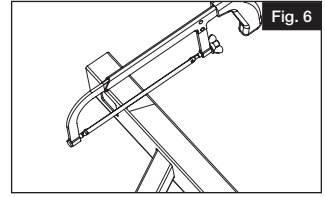

# 6.

Slide the stair brackets onto the rails (Fig. 7) and place rail section between your posts (Fig. 8).

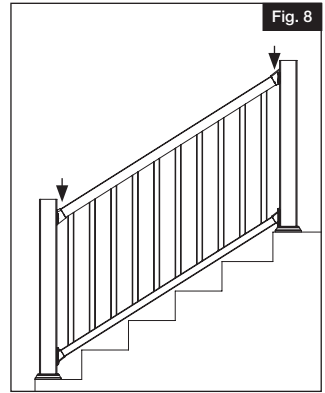
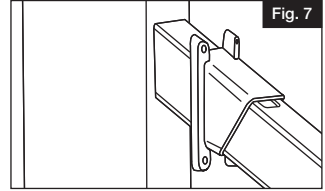

# 7.

- Mark all bracket holes. Pre-drill all bracket holes with  $\frac{1}{8}$ " drill bit (Fig. 9).
- Drive screws through brackets into post using #10x  $1\frac{1}{4}$ " self-tapping square drive screws (4 per bracket) (Fig. 10).

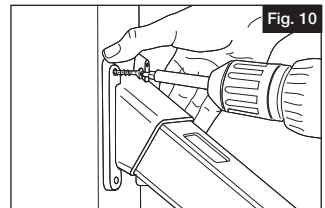
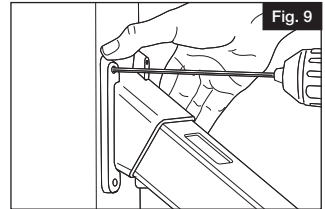

# 8.

- Pre-drill through one side of the top rail bracket using  $\frac{5}{32}$ " drill bit at a location 1" from end of bracket (Fig. 11).
- Drive the top rail set screw through the bracket and rail to secure in place. DO NOT overtighten the screw or bracket may crack. Repeat for opposite bracket.

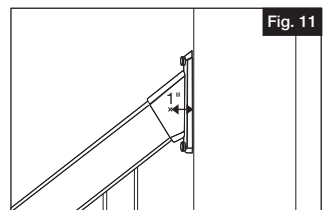



## KIT DE RAMPE D'ESCALIER DE LA SÉRIE SELECT

### Instructions d'installation

English .....	1
Français .....	10
Español .....	19



Lire toutes les instructions avant d'installer le produit.  
Consulter les consignes de sécurité du fabricant avant d'utiliser des outils.

Pour enregistrer le produit, visiter: [barretteoutdoorliving.com](http://barretteoutdoorliving.com)

## ▲ AVERTISSEMENT :

- Une mauvaise installation du produit peut causer des blessures. Toujours porter des lunettes de sécurité lors de la coupe, du perçage et de l'assemblage du produit.
- Une installation incorrecte est susceptible de causer des dommages à la barrière ou des blessures à la personne qui fait l'installation.

## NOTE :

- NE PAS assembler le produit s'il y a des pièces manquantes ou endommagées.
- NE PAS retourner le produit au magasin. Pour obtenir de l'aide ou des pièces de remplacement, composer le 1-800-336-2383.

## AVANT DE COMMENCER :

Les poteaux de rampe en vinyle doivent être renforcés à l'intérieur à des fins de support de charge. Ainsi, on doit utiliser un kit d'installation de poteau ou un poteau en bois dans un manchon de poteau. Le kit d'installation de poteau et les poteaux en bois sont vendus séparément.

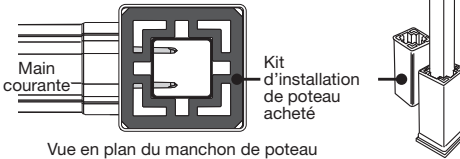

Vue en plan du manchon de poteau

## OUTILS NÉCESSAIRES :

Ruban à mesurer
Niveau
Scie à métaux
Maillet de caoutchouc
Perceuse
Embout carré no 2
Mèche 1/8 po (3,2 mm) et 5/32 po (4 mm)
Crayon
Planche de terrasse temporaire
Lunettes de sécurité
Serre-joint
Cales d'espacement de 3 po (76 mm)

## Composantes supplémentaires : Kit de rampe horizontale (vendues séparément)

Description
Main courante
Lisse
Barreaux
Cales de support
3/4" Screws
Supports de rampe horizontale et vis (pour kit de rampe horizontale)
Supports de rampe d'escalier et vis (pour kit de rampe d'escalier)

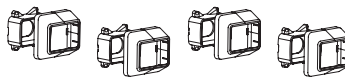
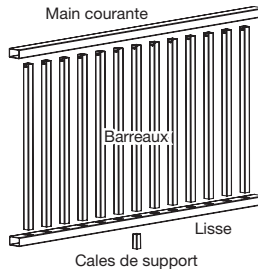

Supports de rampe horizontale et vis

## Kit de rampe d'escalier (vendues séparément)

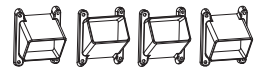
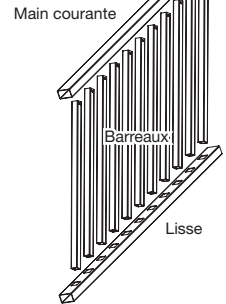

Supports de rampe d'escalier et vis

## Composantes supplémentaires : (vendues séparément)

Description
Supports d'angle
Manchon de poteau
Garniture de base
Capuchon de poteau



Supports d'angle et vis



Capuchon de poteau



Garniture de base

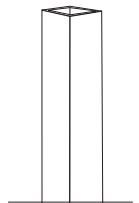

Manchon de poteau

Pour obtenir et examiner une copie de la garantie, visitez [barretteoutdoorliving.com](http://barretteoutdoorliving.com). Vous pouvez également nous appeler au 1-800-336-2383 ou nous envoyer un courriel à [Cs.outdoorliving@ebarrette.com](mailto:Cs.outdoorliving@ebarrette.com)

## INSTALLATION DE RAMPE :

# 1.

### Installer les poteaux :

Bien suivre les instructions d'installation du kit de poteau ou utiliser un manchon de poteau pour un poteau en bois existant 4 po x 4 po (102 mm x 102 mm).

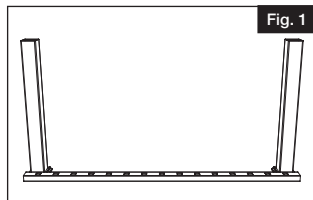

# 2.

### Couper les rampes à la longueur désirée :

- Placer la lisse dans l'ouverture entre les poteaux ; laisser un espace équivalent entre le dernier barreau et le poteau à chaque extrémité (Fig. 1).
- Laisser un espace de  $\frac{1}{2}$  po (12 mm) à l'extrémité du poteau pour tenir compte de la largeur du support et de la dilatation (Fig. 2).
- Aligner la main courante sur la lisse, et couper les deux pièces à l'aide d'une scie à onglets ou d'une scie à métaux [voir les spécifications du fabricant pour le choix de la lame] (Fig. 3).

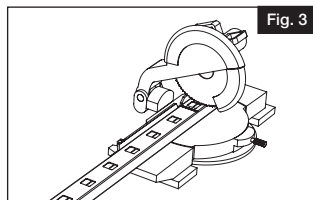
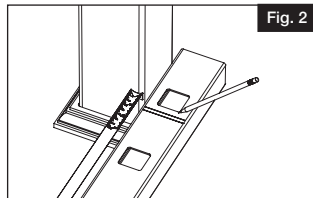

#### NOTE:

On doit couper à travers une pièce insérée en aluminium dans la main courante.

# 3.

### Installer la cale de support de 3 po (76 mm) :

- Une cale de support est fournie avec les kits de rampe de 6 pi (183 cm).
- Deux cales de support sont fournies avec les kits de rampe de 8 pi (244 cm).

Installer les cales de support à intervalles réguliers le long de la section de rampe (Fig. 4).

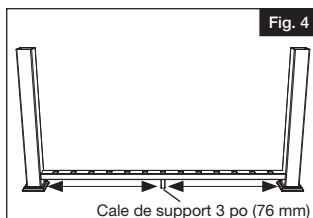

# 4.

### Cales d'espacement :

Couper deux cales d'espacement en bois de 3 po/76 mm (non fournies). Insérer les cales sous les extrémités de la lisse pour aider à temporairement aligner la section de rampe (Fig. 5).

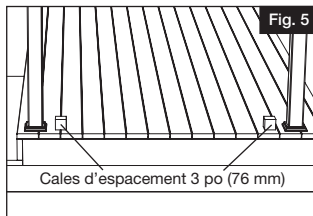

# 5.

### Main courante et lisse :

Dans le cas des rampes de 6 pi (183 cm) et de 8 po (244 cm), la main courante est renforcée par une pièce insérée en aluminium, tandis que la lisse est creuse.

Dans le cas des rampes de 10 pi (305 cm), la main courante et la lisse sont renforcées par une pièce insérée en aluminium.

# 6.

## Installer la lisse :

- Glisser le couvercle de support de lisse sur les extrémités de la lisse (Fig. 6).
- Placer les supports aux deux extrémités de la lisse (en s'assurant d'utiliser des supports qui n'ont pas de trous sur le côté) (Fig. 6).
- Placer la lisse entre les poteaux de façon à ce qu'elle repose sur les cales d'espacement (Fig. 7).
- Au moyen d'une mèche de  $\frac{5}{32}$  po (4 mm), percer le premier avant-trou dans le support de lisse. Percer de biais à travers le trou dans le support, le manchon de poteau et la pièce insérée en vinyle (Fig. 8).
- Puis, enfoncer la première vis no 10 x  $1\frac{1}{4}$  po (32 mm) à travers le support de lisse jusque dans le poteau (Fig. 9).
- Répéter les étapes d et f pour les trois autres vis du premier support de lisse.
- Répéter les étapes d, e et f pour le deuxième support de lisse.
- Enclencher les couvercles sur les supports pour cacher les vis.

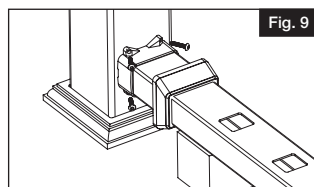
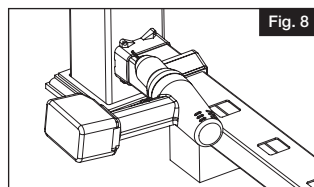
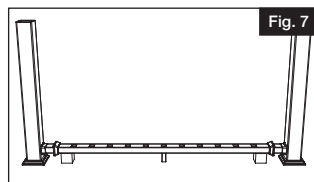
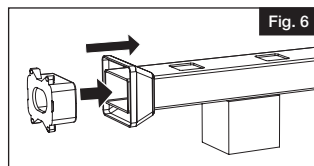

# 7.

## Enclencher les barreaux dans la lisse :

- Les pattes de blocage sur les barreaux doivent être orientées vers le bord extérieur des trous toupillés (Fig. 10).
- Pousser tous les barreaux dans la lisse en s'assurant que les pattes de blocage sont bien enclenchées dans la lisse (Fig. 11).

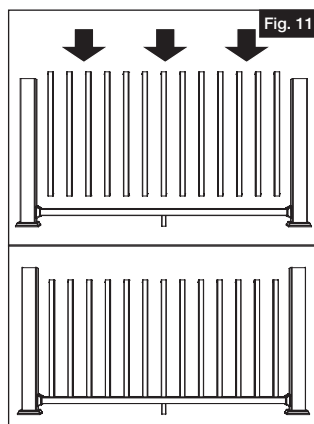
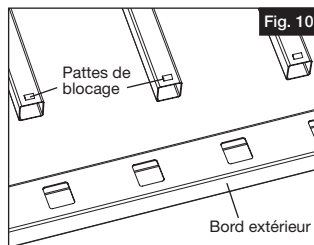

# 8.

## Installer la main courante :

- a. Placer les supports aux deux extrémités de la main courante (en s'assurant d'utiliser des supports qui ont des trous sur le côté)
- b. En commençant à une extrémité de la main courante, aligner le premier barreau sur le premier trou toupillé sur le dessous de la main courante, et enclencher le barreau dans le trou (Fig. 12).
- c. Faire de même pour fixer les autres barreaux à la main courante.
- d. Installer les supports :

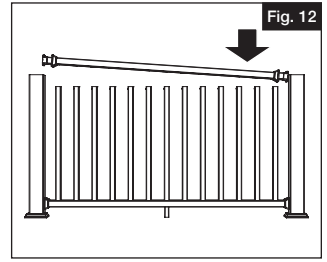

- i. Au moyen d'une mèche de  $\frac{5}{32}$  po (4 mm), percer le premier avant-trou dans le support de main courante (Fig. 13). Percer de biais à travers le trou dans le support, le manchon de poteau et la pièce insérée en vinyle. Puis, enfoncer la première vis no 10 x  $1\frac{1}{4}$  po (32 mm) sans trop serrer (lorsqu'on utilise un kit d'installation de poteau). Lorsque les poteaux en vinyle sont installés sur des poteaux en bois existants de 4 po x 4 po (102 mm x 102 mm), percer des avant-trous dans le poteau, et enfoncer la vis directement dans le poteau.
- ii. Répéter le processus pour percer des avant-trous pour les trois autres vis du premier support de main courante (Fig. 13).
- iii. Installer et serrer toutes les vis (Fig. 14).
- iv. Répéter les étapes i à iii pour le deuxième support de main courante.
- v. Au moyen d'une mèche de  $\frac{5}{32}$  po (4 mm), percer des avant-trous à travers les trous sur le côté du support, la main courante et la pièce insérée en aluminium.
- vi. Enfoncer les vis fournies dans les trous sur le côté des supports de main courante.
- vii. Enclencher les couvercles sur les supports pour cacher les vis.

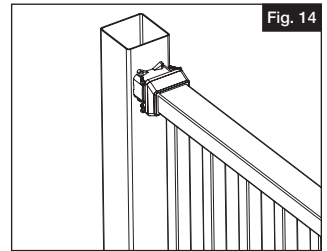
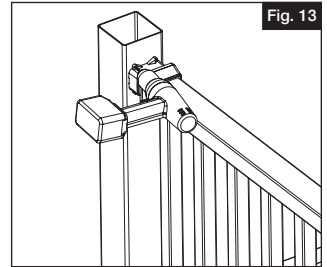

## INSTALLATION DE RAMPE EN ANGLE :

# 1.

Après l'installation des poteaux, déterminer l'angle de la rampe (Fig. 1)

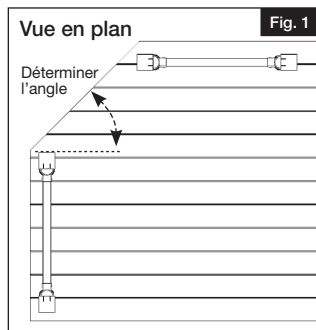

# 2.

Perçer des avant-trous de  $\frac{1}{8}$  po (3,2 mm) de diamètre dans la base du support de main courante seulement. Puis, fixer le support à la base à l'angle déterminé à l'aide d'une vis no 10 x 1 po/25 mm (Fig. 2).

*NOTE:*

Il y a des trous de vis sur le côté des mains courantes.

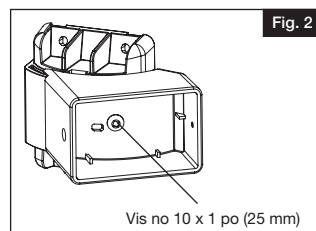

# 3.

Couper la main courante et la lisse à la longueur désirée. Placer un support sur chaque extrémité de la main courante et de la lisse (Fig. 3). Fixer le support de lisse à la base à l'aide d'une vis no 10 x 1 po (25 mm).

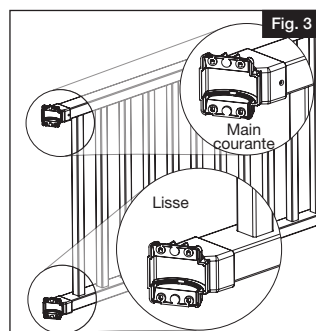

# 4.

- Placer la section de rampe entre les poteaux (Fig. 4).
- Marquer l'emplacement de quatre trous de vis sur chaque support. Mettre la section de rampe de côté. Puis, perçer des avant-trous de  $\frac{1}{8}$  po (3,2 mm) de diamètre dans le poteau à chaque marque (Fig. 5).

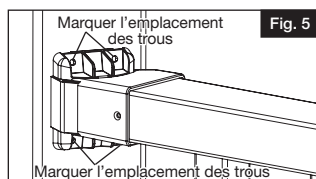
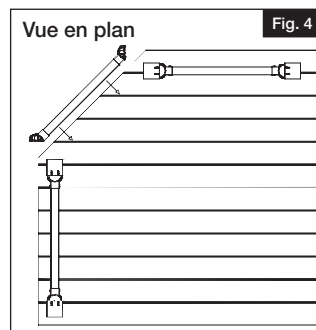

# 5.

Fixer chaque support de main courante à l'aide de quatre vis no 10 x 2 po/50 mm (Fig. 6). Fixer chaque support de lisse à l'aide de quatre vis no 10 x 1½ (38 mm).

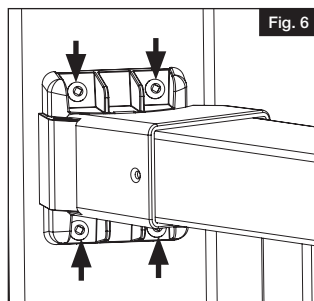

# 6.

Percer un avant-trou de ¼ po (3,2 mm) de diamètre à travers la main courante et la pièce insérée en aluminium pour chaque côté des supports de main courante seulement. Fixer les supports à l'aide de vis à tête plate no 10 x 1 po/25 mm (Fig. 7).

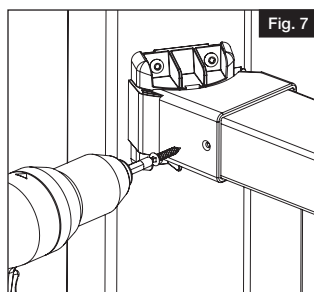

# 7.

Installer des couvercles sur les supports de main courante et les supports de lisse. Installer deux capuchons de vis sur chaque support de main courante (Fig. 8).

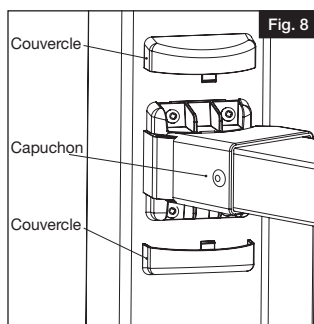

# 8.

Répéter ce processus d'installation pour chaque section de rampe supplémentaire.

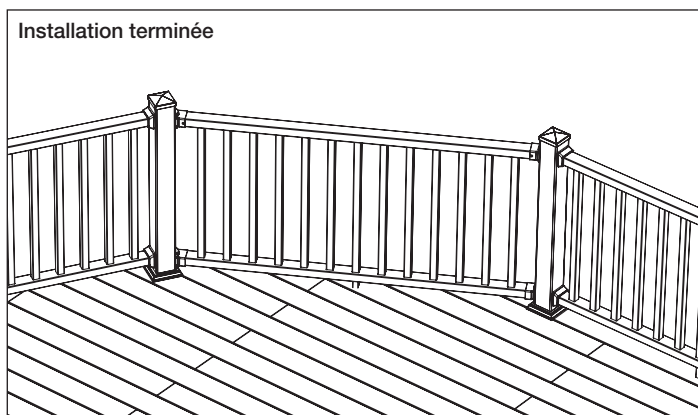



## INSTALLATION DE RAMPE D'ESCALIER

1.

Installer les poteaux :

Bien suivre les instructions d'installation du kit de poteau ou utiliser un manchon de poteau pour un poteau en bois existant 4 po x 4 po (102 mm x 102 mm).

2.

Déterminer l'espacement :

Placer temporairement une planche de terrasse de  $\frac{3}{4}$  po (133 mm) (non fournies) sur les girons de marche afin d'indiquer l'espacement entre le nez des marches et la lisse (Fig. 1)

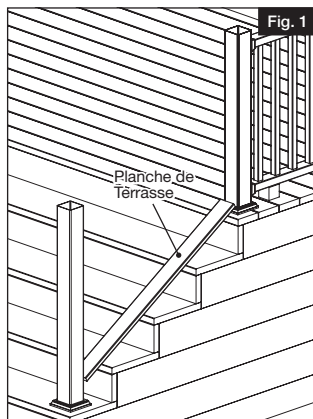

3.

Assembler la section de rampe d'escalier :

- Les pattes de blocage sur les barreaux doivent être orientées vers le bord extérieur des trous toupillés (Fig. 2).
- Assembler la section de rampe d'escalier en enclenchant les barreaux dans la main courante et la lisse (Fig. 3).

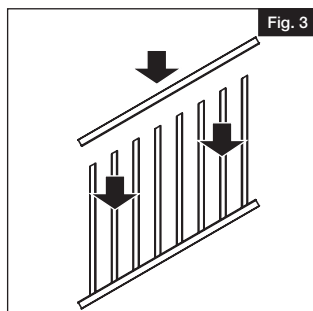
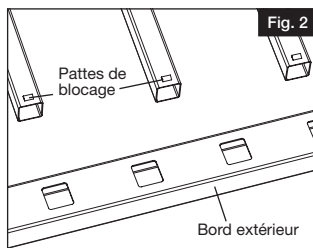

4.

Stabiliser la section :

- Placer la section de rampe d'escalier assemblée contre les poteaux d'escalier montés en laissant une distance égale entre le poteau et l'extrémité des barreaux. Puis, fixer la section de rampe d'escalier aux poteaux au moyen d'un serre-joint (Fig. 4).
- Faire des marques aux deux extrémités de la main courante et de la lisse près des poteaux, soit quatre marques en tout. Laisser un espace de  $\frac{1}{8}$  po (25 mm) pour permettre la dilatation (Fig. 5).

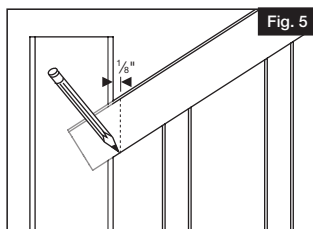
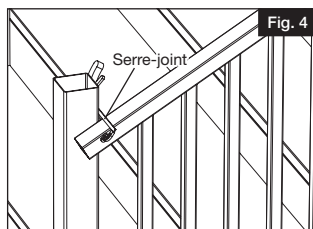

# 5.

## Couper la main courante et la lisse :

Enlever le kit d'escalier fixé sur les poteaux au moyen du serre-joint. Effectuer la coupe le long des quatre marques sur la main courante et la lisse (Fig. 6).

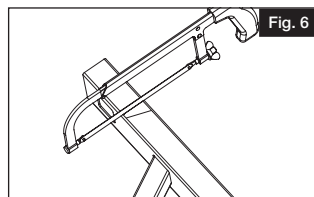

# 6.

Glisser les supports d'escalier sur la main courante et la lisse (Fig. 7) ; placer la section de rampe entre les poteaux (Fig. 8).

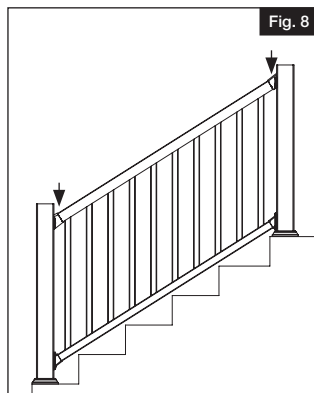
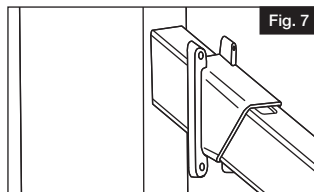

# 7.

- Marquer l'emplacement de tous les trous de support. Au moyen d'une mèche de  $\frac{1}{8}$  po (3,2 mm), percer tous les avant-trous pour les supports (Fig. 9).
- Enfoncer des vis autotaraudeuses à prise carrée no 10 x  $1\frac{1}{4}$  po (32 mm) à travers les supports jusque dans les poteaux (4 par support) (Fig. 10).

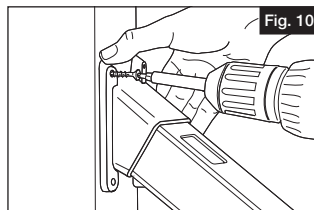
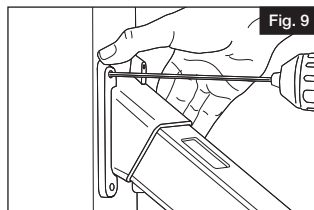

# 8.

- Au moyen d'une mèche de  $\frac{5}{32}$  po (0,8 mm), percer des avant-trous à travers un côté du support de main courante à 1 po (25 mm) de l'extrémité du support (Fig. 11).
- Enfoncer la vis de calage à travers le support et la main courante. NE PAS trop serrer la vis afin d'éviter de fendre le support. Faire de même pour le support du côté opposé.

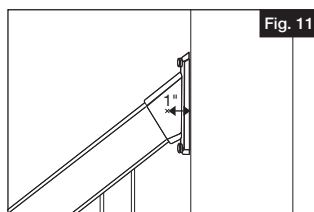



# KIT DE BARANDAL Y BARANDAL DE ESCALERA SELECT SERIES™

## Instrucciones de Instalación

English .....	1
Français .....	10
Español.....	19



Lea todas las instrucciones antes de la instalación del producto.

Consulte las instrucciones de seguridad del fabricante cuando vaya a utilizar alguna herramienta.

Para registrar su producto, visite: [barretteoutdoorliving.com](http://barretteoutdoorliving.com)

## ⚠ ADVERTENCIA:

- La instalación incorrecta de este producto puede resultar en lesiones corporales. Utilice siempre gafas de seguridad al cortar, taladrar y ensamblar el producto.
- La instalación incorrecta puede causar daños al producto o a personas.

## AVISO:

- NO intente ensamblar el kit si faltan piezas o las piezas están dañadas.
- NO devuelva el producto a la tienda. Para obtener ayuda o piezas de repuesto, llame al: 1-800-336-2383.

## ANTES DE COMENZAR:

Los postes del barandal de vinilo requieren un sistema de soporte interno para poder soportar el peso y, por lo tanto, es necesario usar un kit de instalación de postes o un poste de madera dentro de la funda de poste. El kit de instalación de postes y el poste de madera se compran por separado.

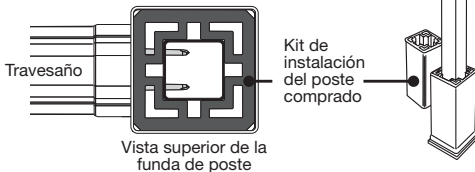

## HERRAMIENTAS QUE SE REQUIEREN:

Cinta métrica
Nivel
Sierra o tronczadora
Martillo de goma
Taladro
Punta de destornillador cuadrado #2
Brocas de 1/8" y 5/32"
Lápiz
Tablón temporal
Gafas de protección
Pinzas
Bloques espaciadores de 3"

## Componentes del barandal y del barandal de escalera:

Descripción
Travesaño superior
Travesaño inferior
Barrotes
Soportes de refuerzo
Tornillos de 3/4"
Soportes planos y tornillos (para kit de travesaños)
Soportes para escaleras y tornillos (para kit de pasamanos para escaleras)

## Kit de travesaños

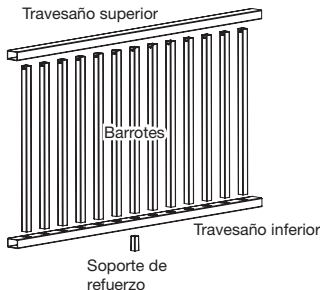

Soportes planos y tornillos

## Kit de pasamanos para escaleras

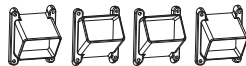
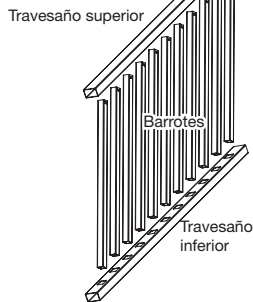

Soportes para escaleras y tornillos

## Componentes adicionales:

(Se venden por separado)

Descripción
Soportes angulares
Funda de poste
Moldura base
Cubierta para poste



Soportes angulares y tornillos



Cubierta para poste



Moldura base

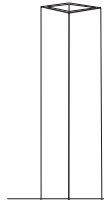

Funda de poste

Para obtener y revisar una copia de la garantía, sírvase visitar [barretteoutdoorliving.com](http://barretteoutdoorliving.com). También puede contactarnos en el 1-800-336 2383 o enviar un correo electrónico a [Cs.outdoorliving@ebarrette.com](mailto:Cs.outdoorliving@ebarrette.com)

## LEVEL RAIL INSTALLATION:

# 1.

### Instalación del poste:

Siga atentamente las instrucciones de instalación del kit de instalación de postes o utilice una funda de poste sobre un poste de madera existente de 4x4.

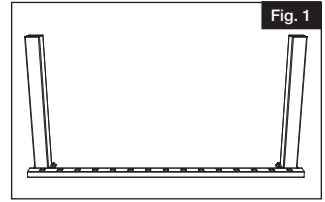

# 2.

### Cortar los travesaños a la longitud deseada:

- Coloque el travesaño inferior perpendicular a la abertura del poste, dejando un espacio igual entre el último barrote y el poste en cada extremo (Fig. 1).
- Marque  $\frac{1}{4}$ " de cada extremo de poste para dejar espacio para el soporte y la extensión (Fig. 2).
- Alinee el travesaño superior con el inferior y corte ambos travesaños con una caja de ingletes o sierra para metales (consulte las especificaciones del fabricante de la hoja de sierra para escoger la indicada) (Fig. 3).

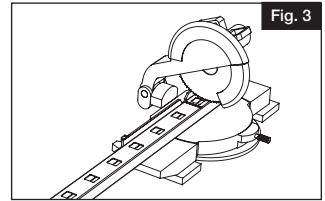
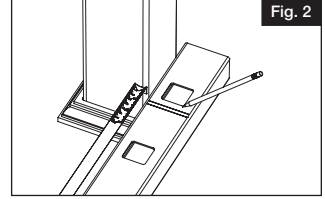

### NOTA:

Deberá cortar a través de un inserto de aluminio en el travesaño superior.

# 3.

### Instalar soporte de refuerzo de 7.6 cm (3"):

- Se incluye un soporte de refuerzo en los kits de barandal de 1.83 m (6 pies).
- Se incluyen dos soportes de refuerzo en los kits de barandal de 2.44 m (8 pies).

Instale los soportes de refuerzo de manera uniforme a lo largo del tramo de barandal (Fig. 4).

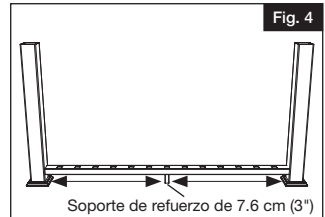

# 4.

### Bloques espaciadores:

Corte dos bloques espaciadores temporales de madera de 7.6 cm (3") (no incluidos) para insertarlos debajo de los extremos de los tramos de barandal. Esto le ayudará temporalmente a alinear los tramos de barandal (Fig. 5).

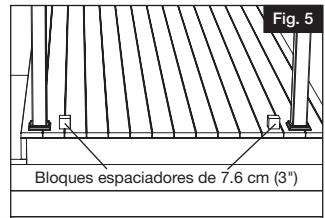

# 5.

### Identificar travesaños superior e inferior:

En los modelos de 1.83 m (6 pies) y 2.44 m (8 pies), el travesaño superior se refuerza con un inserto de aluminio, mientras que el travesaño inferior está hueco.

En los modelos de 3 m (10 pies), tanto el travesaño superior como el inferior tienen insertos de aluminio.

# 6.

## Instalar travesaño inferior:

- a. Coloque las cubiertas del soporte del travesaño en los extremos del barandal (Fig. 6).
- b. Coloque los soportes en ambos extremos del travesaño inferior (asegúrese de usar soportes que no tengan orificios laterales) (Fig. 6).
- c. Coloque el travesaño inferior entre dos postes y encima de los bloques espaciadores de madera (Fig. 7).
- d. Con una broca de 5/32", perforo el primer orificio de tornillo del soporte inferior. En ángulo, perforo a través del orificio del soporte, la funda del poste de vinilo y el inserto de vinilo (Fig. 8).
- e. Luego, coloque el primer tornillo #10 de 1/4" a través del soporte inferior en el poste (Fig. 9).
- f. Repita los pasos D y E con los restantes tres tornillos del primer soporte inferior.
- g. Repita los pasos D, E y F con el segundo soporte inferior
- h. Encaje las cubiertas sobre los soportes expuestos para ocultar los tornillos.

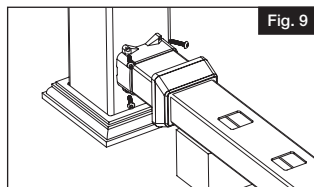
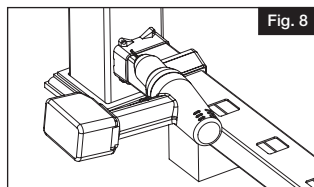
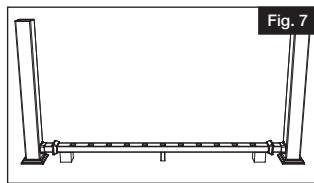
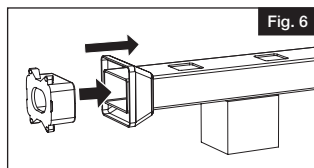

# 7.

## Encajar los barrotes en el travesaño inferior:

- a. Las lengüetas de fijación en los barrotes/pilares deben estar orientadas hacia el borde exterior de los orificios ranurados (Fig. 10).
- b. Empuje los barrotes en el travesaño inferior; en el proceso, compruebe que todas las lengüetas de fijación encajen en el travesaño inferior (Fig. 11).

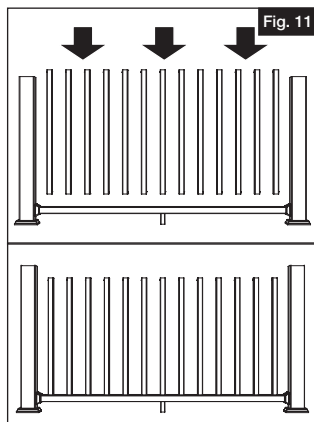
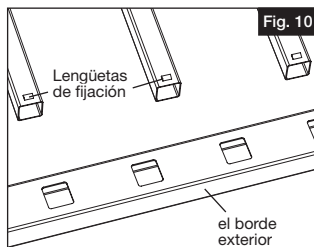

# 8.

## Instalar travesaño superior:

- a. Coloque los soportes en ambos extremos del travesaño superior (asegúrese de usar los soportes con orificios laterales)
- b. Empiece en un lado del travesaño y alinee el primer barrote con el primer orificio ranurado en la parte inferior del travesaño superior y encájelo en su lugar (Fig. 12).
- c. Continúe con la línea de barrote instalándolos en el travesaño superior

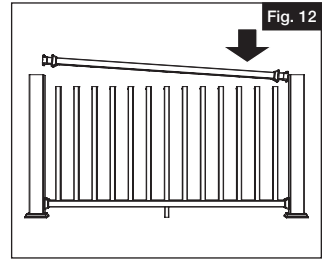

### d. Instalar soportes:

- i. Con una broca de  $\frac{5}{32}$ " , perfore el primer orificio de tornillo del soporte superior (Fig. 13). En ángulo, perfore a través del orificio del soporte, la funda de poste de vinilo y el inserto de vinilo e instale el primer tornillo #10 de  $\frac{3}{4}$ " sin apretar, cuando usa el kit de instalación de postes. En los postes de vinilo que se instalan sobre madera de 4x4, perfore el poste e instale el tornillo directamente en la madera 4x4.

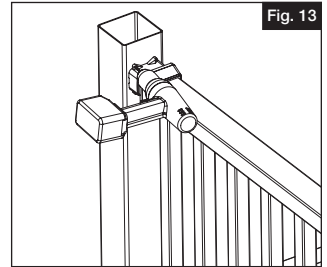

- ii. Repita el proceso de perforado para los restantes tres tornillos (Fig. 13).
- iii. Instale los tornillos de manera apretada (Fig. 14).
- iv. Repita los pasos i a iii con el segundo soporte superior
- v. Perfore a través de los orificios laterales del soporte hasta llegar al travesaño superior y el inserto de aluminio usando una broca de  $\frac{5}{32}$ " .

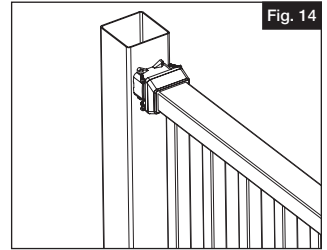

- vi. Instale el tornillo suministrado a través del orificio lateral en los soportes del travesaño superior.
- vii. Encaje las cubiertas sobre los soportes expuestos para ocultar los tornillos.

## INSTALACIÓN DE TRAVESAÑO EN ÁNGULO:

1.

Después de instalar los postes, determine el ángulo del barandal (Fig. 1).

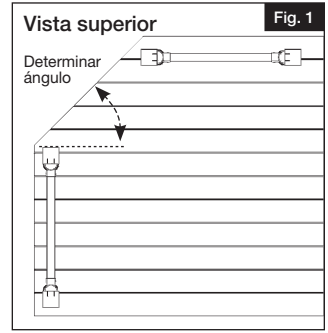

2.

Taladre orificios de 1/8" de diámetro en la base del soporte superior únicamente. A continuación, fije el soporte a la base en el ángulo determinado con un tornillo #10 de 1" (Fig. 2).

NOTA:

Los soportes superiores tienen orificios para tornillos en los costados.

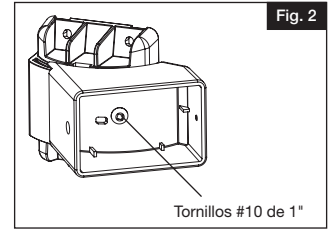

3.

Corte el barandal a la longitud deseada. Coloque un soporte en cada extremo de los travesaños superior e inferior (Fig. 3). Fije el soporte inferior a la base con un tornillo #10 de 1".

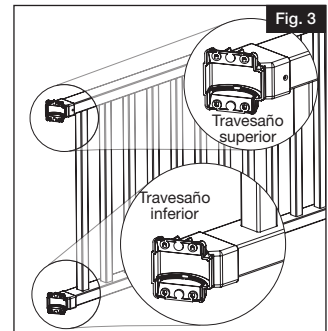

4.

a. Coloque el tramo de barandal entre los postes (Fig. 4).

b. Marque cuatro ubicaciones para los orificios de los tornillos en cada soporte. Coloque el tramo de barandal por un lado y, a continuación, taladre orificios de 1/8" de diámetro en cada marca (Fig. 5).

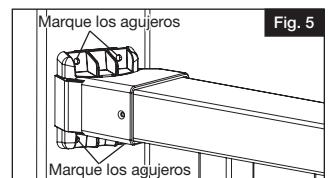
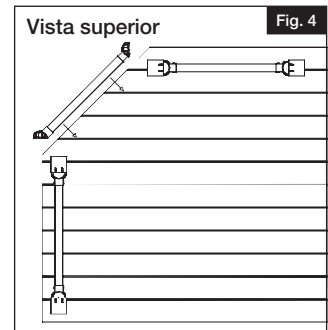



# 5.

Fije cada soporte de travesaño superior con cuatro tornillos #10 de 2" (Fig. 6). Fije cada soporte de travesaño inferior con cuatro tornillos #10 de 1½".

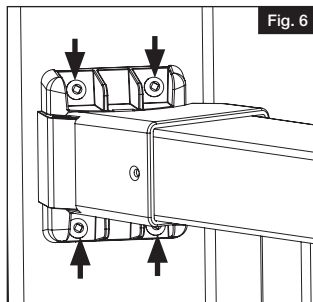

# 6.

Taladre un orificio de 1/8" de diámetro a través del travesaño superior y del inserto de aluminio para cada uno de los lados de los soportes de travesaño superior únicamente. Fíjelos con los tornillos de cabeza plana #10 de 1" (Fig. 7).

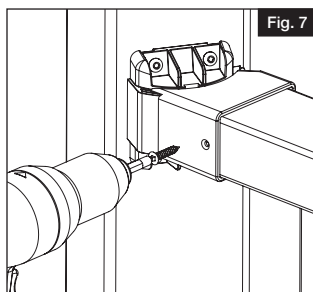

# 7.

Encaje dos cubiertas de tornillo en los soportes inferior y superior y encaje dos tapones de tornillo en cada soporte de travesaño superior (Fig. 8).

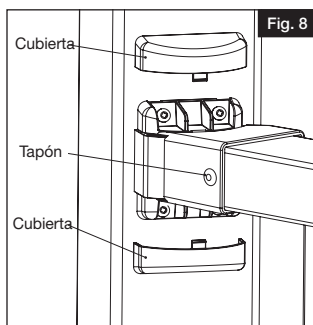

# 8.

Repita el proceso de instalación para cada conjunto de barandal adicional.

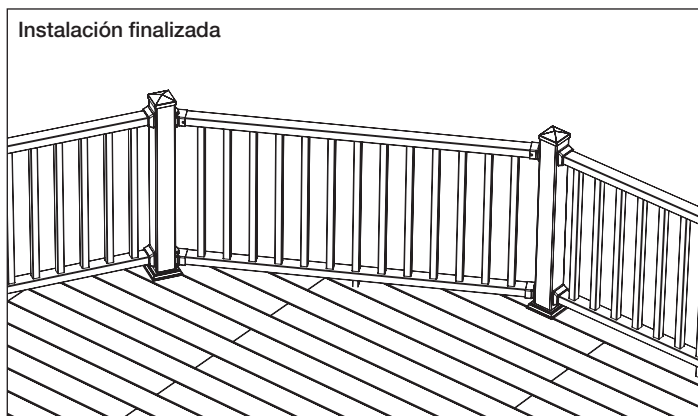

## INSTALACIÓN DEL BARANDAL DE ESCALERA:

# 1.

### Instalación del poste:

Siga atentamente las instrucciones de instalación del kit de instalación de postes o utilice una funda de poste sobre un poste de madera existente de 4x4.

# 2.

### Determinar el espaciamiento:

Fije temporalmente un tablón (3.175 cm o 1¼") (no incluidos) a la huella del peldaño para determinar el espacio entre la saliente de los peldaños y el travesaño inferior (Fig. 1).

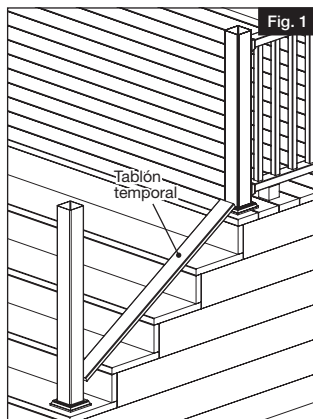

# 3.

### Ensamblar el tramo de barandal de las escaleras:

- Las lengüetas de fijación en los barrotes o pilares deben estar orientadas hacia el borde exterior de los orificios ranurados en los travesaños (Fig. 2).
- Ensamble el tramo de barandal de las escaleras encajando los barrotes o pilares en los travesaños (Fig. 3).

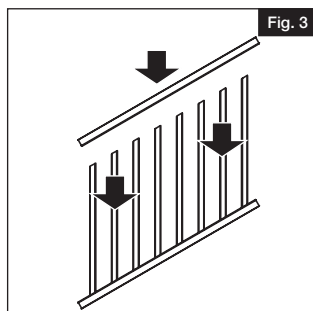
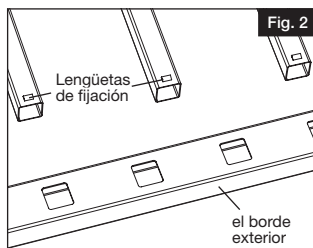

# 4.

### Estabilizar tramo:

- Coloque el tramo de barandal de las escaleras ya ensamblado junto a los postes instalados, dejando una distancia igual entre los extremos de los dos barrotes y fije el tramo de barandal a los postes (Fig. 4).
- Trace el poste en cada uno de los travesaños (en ambos extremos de los travesaños superior e inferior). Haga cuatro marcas en total y no olvide marcar 1/8" más corto para dejar espacio para la expansión (Fig. 5).

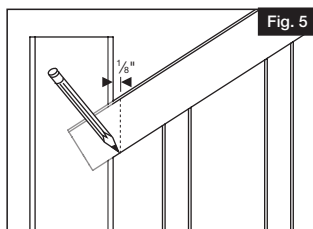
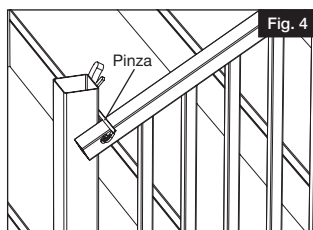

# 5.

## Cortar travesaños:

Retire las pinzas del kit de escalera de los postes. Corte a lo largo de las cuatro marcas en ángulo en los travesaños (Fig. 6).

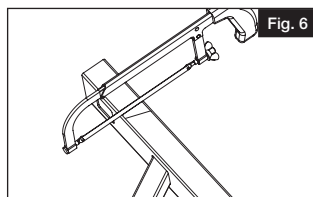

Fig. 6

# 6.

Deslice los soportes de escalera sobre los travesaños (Fig. 7), y coloque el tramo de travesaño entre los postes (Fig. 8).

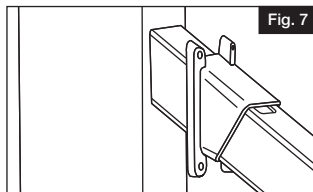

Fig. 7

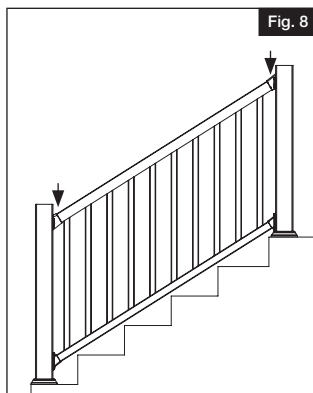

Fig. 8

# 7.

- Marque todos los orificios del soporte. Taladre los orificios del soporte con una broca de  $\frac{1}{8}$ " (Fig. 9).
- Inserte tornillos cuadrados autorroscantes #10 de  $\frac{1}{4}$ " a través de los soportes en el poste (4 por soporte) (Fig. 10).

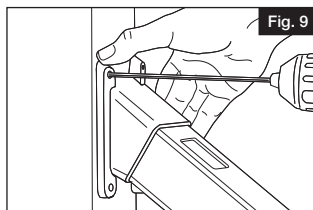

Fig. 9

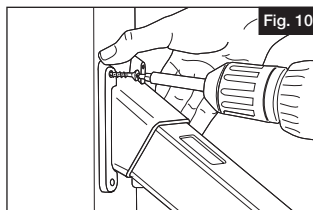

Fig. 10

# 8.

- Taladre por un lado del soporte de travesaño superior con una broca de  $\frac{5}{32}$ ", a 2.54 cm (1 pulgada) del extremo del soporte (Fig. 11).
- Inserte el tornillo de ajuste del travesaño superior por el soporte y el travesaño para fijarlo en su lugar. NO apriete demasiado el tornillo porque se puede romper el soporte. Repita el procedimiento con el otro soporte.

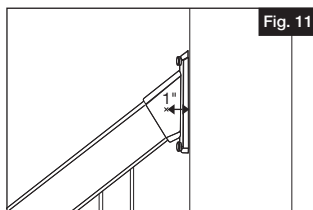

Fig. 11



Barrette Outdoor Living  
545 Tilton Rd, Egg Harbor City, NJ. 08215  
[barretteoutdoorliving.com](http://barretteoutdoorliving.com) • (800) 336-2383